

DeLonghi

دفرنچه راهنمای فارسی

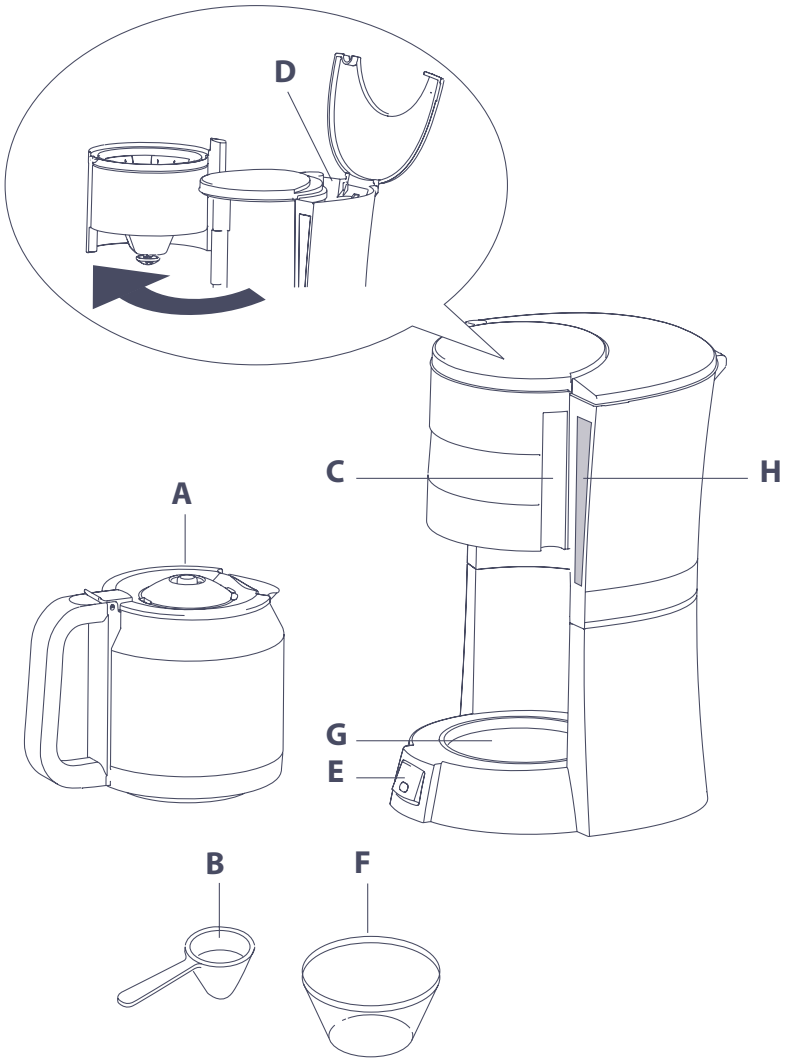

ICM 15210



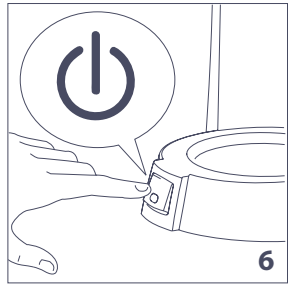
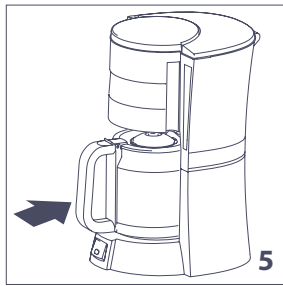
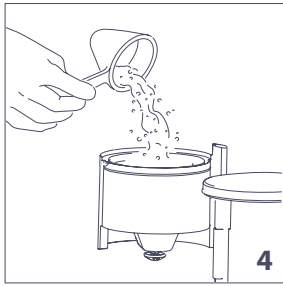
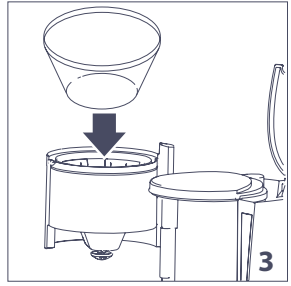
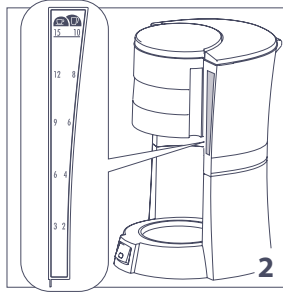
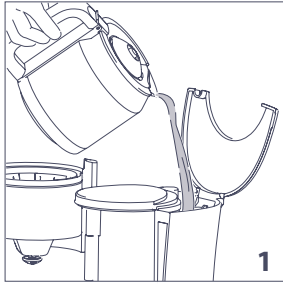



نادیده گرفتن این هشدارها ممکن است منجر به برق گرفتگی مرگبار شود.

• کاربر نباید سیم برق این دستگاه را تعویض کند. زیرا این کار نیاز به ابزارهای ویژه دارد. چنانچه سیم برق آسیب دید یا نیاز به تعویض داشت؛ با یکی از مراکز مجاز خدمات دلونگی تماس بگیرید تا خطری شما را تهدید نکند.

• هیچگاه قهوه‌ساز را در آب فرو نبرید؛ این دستگاه برقی است.

• هنگامی که از دستگاه استفاده نمی‌کنید، دوشاخه را از برق بکشید. دستگاه روشن را بدون نظارت رها نکنید.

• مانند تمام دستگاه‌های برقی دیگر از قهوه‌ساز نیز با احتیاط استفاده کنید؛ به ویژه در حضور کودکان.

• مطمئن شوید که ولتاژ دستگاه با ولتاژ درج شده در صفحه‌ی مشخصات دستگاه یکی باشد. دستگاه را به پریز برقی با اتصال زمینی (ارت) کافی و حداقل جریان ۱۰ آمپر بزنید. تولیدکننده هیچگونه مسئولیتی در قبال آسیب‌های ناشی از عدم وجود سیستم ارت برعهده نمی‌گیرد.

• اگر دوشاخه به پریز برق نمی‌خورد. از تعمیرکاری ماهر بخواهید پریز را برایتان تعویض کند.

• هنگامی که آب در مخزن می‌ریزد یا پارچ را از دستگاه جدا می‌کنید، مراقب پاشیدن مایعات به دوشاخه یا سیم برق باشید.



نادیده گرفتن این هشدار ممکن است سبب

سوختگی شود.

• این دستگاه برای تهیه‌ی قهوه طراحی و تولید شده است؛ مراقب باشید در اثر پاشیدن آب یا بخار داغ یا در اثر استفاده‌ی نادرست از دستگاه نسوزید.

• هنگام استفاده به سطوح داغ دستگاه دست نزنید؛ از دسته‌ها و دستگیره‌ها استفاده کنید.

• هیچگاه با دست یا پاهای خیس یا مرطوب از دستگاه استفاده نکنید.

• صفحه‌ی گرم نگه‌دارنده، پس از استفاده از دستگاه داغ می‌ماند.



نادیده گرفتن این هشدار ممکن است سبب زخمی شدن یا آسیب رساندن به دستگاه شود.

• تولیدکننده تعهدی در قبال آسیب‌های ناشی از استفاده‌ی غیرمسئولانه، نادرست یا نامناسب از دستگاه برعهده نمی‌گیرد.

• اگر دستگاه خراب شده یا درست کار نمی‌کند، دوشاخه را از برق بکشید. با مرکز خدمات پس از فروش دلونگی تماس بگیرید و از آنها بخواهید از قطعات یدکی اصلی در تعمیر دستگاه استفاده کنند. نادیده گرفتن هشدار بالا، ممکن است ایمنی دستگاه را به خطر بیندازد.

• این دستگاه برای استفاده افرادی که دچار ناتوانی جسمی، حسی یا ذهنی‌اند؛ یا تجربه و دانش کافی ندارند (شامل کودکان)، در نظر گرفته نشده است. مگر این که دستورالعمل‌های استفاده از دستگاه توسط فردی که مسئول ایمنی آنهاست به آنان آموزش داده شده باشد و بر کارشان نظارت شود. مراقب باشید که کودکان با دستگاه بازی نکنند.

• پس از باز کردن بسته‌بندی، مطمئن شوید که

و فاصله‌ای حداقل ۲۰ سانتی متری در بالای آن در نظر بگیرید.

توصیف اجزای دستگاه

- A. پارچ شیشه‌ای
- B. پیمانه
- C. دستگیره‌ی بازکردن و بیرون آوردن نگه‌دارنده‌ی صافی
- D. مخزن آب
- E. دکمه‌ی روشن/حالت آماده به کار، دارای چراغ نشانگر روشن بودن
- F. صافی دایمی (در صورت ارایه) یا صافی کاغذی
- G. صفحه‌ی گرم‌کننده
- H. نشانگر میزان آب

روش تهیه‌ی قهوه فرانسه



لطفاً توجه نمایید: هنگامی که برای اولین بار از دستگاه استفاده می‌کنید، با تهیه‌ی دو پارچ آب داغ، بدون استفاده از پودر قهوه، باید تمامی لوازم جانبی و مجاری داخلی را کاملاً شست.

- دستگیره (C) را بکشید و در جلویی را باز کنید و بر اساس تعداد فنجان‌های قهوه‌ای که می‌خواهید درست کنید؛ با پارچ، مخزن (D) را از آب سرد و تمیز پر کنید (شکل ۱). میزان آب باید مطابق با تعداد فنجان‌های قهوه باشد. از طریق نشانگر میزان آب (H)، سطح آب درون مخزن را بازبینی کنید (شکل ۲). توصیه می‌شود از پارچ ارایه شده با دستگاه به عنوان پیمانه استفاده کنید. زیرا حداکثر گنجایش پارچ با حداکثر گنجایش مخزن دستگاه یکسان است.
- صافی دایمی (F) را (در صورت ارایه) در نگهدارنده‌ی صافی (شکل ۳) قرار دهید.

- دستگاه سالم و اجزای آن کامل است. اگر تردید دارید؛ از دستگاه استفاده نکنید و با مرکز خدمات پس از فروش تماس بگیرید.
- موارد بسته‌بندی (کیسه‌های پلاستیکی، پلی‌استیرن، فوم و ...) در دسترس کودکان قرار ندهید؛ زیرا بسیار خطرناک‌اند.
- دستگاه را روی سطح کاری به دور از شیر آب، سینک و منابع گرمایشی قرار دهید.
- هیچگاه دستگاه را در محیط‌هایی که دمای هوا ممکن است به صفر درجه یا کم‌تر برسد؛ قرار ندهید (اگر آب درون دستگاه یخ بزند، ممکن است دستگاه آسیب ببیند).



لطفاً توجه نمایید:

- این نشانه توصیه‌ها یا اطلاعات مهم برای کاربر را مشخص می‌سازد.
- پیش از نصب و استفاده از دستگاه، این دفترچه‌ی راهنما را به دقت بخوانید. این تنها راه تضمین بهترین نتایج و حداکثر ایمنی است.
- این تنها یک دستگاه خانگی است و برای استفاده در مکان‌های زیر مناسب نیست:
 - ناهارخوری کارکنان در مغازه‌ها، اداره‌ها و محیط‌های کار
 - خانه-باغ‌ها
 - توسط مشتریان هتل‌ها، مُتل‌ها، و دیگر محیط‌های مسکونی
 - مسافرخانه‌ها و اتاق‌های استیجاری
- هرگونه استفاده‌ی دیگر نادرست و بنابراین، خطرناک است.
- مواد و لوازم جانبی‌ای که با مواد غذایی در تماس‌اند، با مقررات ایمنی شماره‌ی 1935/2004 اتحادیه‌ی اروپا سازگارند.
- پس از قرار دادن دستگاه روی سطح کار، حداقل فاصله‌ای ۵ سانتی متری بین سطح دستگاه و دیوارهای کناری و پشت دستگاه،

در مدل‌های بدون صافی دائمی، از صافی کاغذی استفاده کنید (سایز ۱×۴).

- قهوه‌ی از پیش آسیاب‌شده را با پیمانانه (B) درون صافی بریزید و سطح قهوه را یک‌دست نمایید (شکل ۵). مقادیر پیشنهادی را در جدول ببینید. از قهوه‌ای با کیفیت عالی و میزان آسیاب متوسط مخصوص دستگاه قهوه فرانسه (Drip coffee) استفاده نمایید.

جدول مقادیر پیشنهادی

تعداد فنجان‌های کوچک ☐	تعداد فنجان‌های بزرگ □	تعداد پیمانانه‌ها (*)
۱۵	۱۰	۱۰
۱۲	۸	۸
۹	۶	۶
۶	۴	۴
۳	۲	۲

(*) یک پیمانانه‌ی سرپر = یک قاشق غذاخوری (۵ گرم)

مقادیر ذکر شده در جدول، پیشنهادی‌اند و می‌توانید آنها را با توجه به ذائقه‌ی شخصی و نوع قهوه تغییر دهید. هیچگاه بیشتر از ۱۰ پیمانانه قهوه در صافی نریزید. نوع قهوه‌ی مورد استفاده، بر قهوه‌ای که درست می‌کنید تأثیر بسیار زیادی دارد. بنابراین می‌بایستی انواع قهوه موجود در بازار را امتحان کنید و قهوه‌ای را که با ذائقه‌ی شما سازگار است، انتخاب کنید.

- در جلویی دستگاه را ببندید و پارچ در بسته روی صفحه‌ی گرم‌کننده بگذارید. (شکل ۵)
- دکمه‌ی (E) را بزنید (شکل ۶). چراغ روی کلید نشان می‌دهد که دستگاه در حال کار کردن است. خروج قهوه پس از چند ثانیه شروع می‌شود. خروج بخار در حین خروج قهوه امری کاملاً عادی است. وقتی خروج قهوه شروع شد، قهوه‌ساز پیغامی

صوتی تولید می‌کند و در پایان خروج، سه پیغام صوتی شنیده می‌شود.

- در مدل‌های دارای پارچ شیشه‌ای: اگر پس از پایان خروج قهوه دکمه‌ی (E) را در حالت فشار داده شده رها کنید؛ صفحه‌ی گرم‌کننده، قهوه را در دمای مناسب نگه می‌دارد. ۴۰ دقیقه پس از پایان خروج قهوه، دستگاه به طور اتوماتیک خاموش می‌شود. برای خاموش کردن صفحه، دکمه‌ی (E) را دوباره بزنید.

- برای یک چرخه‌ی جدید دم‌کردن قهوه، با دکمه‌ی روشن/خاموش، دستگاه را خاموش کنید و دوباره روشن کنید.



لطفاً توجه نمایید: برداشتن پارچ پیش از آن که تمام قهوه‌ی مورد نیاز خارج شده باشد، در فرایند قهوه‌سازی وقفه‌ای ایجاد نمی‌کند. بلکه فقط جریان قهوه به درون پارچ را متوقف می‌سازد. اگر می‌خواهید سریعاً اندکی قهوه از دستگاه بگیرید، این کار را به سریع‌ترین شیوه‌ی ممکن باید انجام دهید تا از سررفتن قهوه پیشگیری شود.

تمیزکاری و نگه‌داری

- پیش از انجام هرگونه عملیات تمیزکاری، دستگاه را خاموش کنید؛ دوشاخه را از پریز برق بکشید و بگذارید دستگاه خنک شود.
- از پاک‌کننده‌های ساینده یا حلال‌های شیمیایی استفاده نکنید؛ پارچه‌ای نرم و نمدار کافی است.
- دستگاه را در آب فرو نبرید؛ این دستگاه برقی است.

رسوب زدایی

نادیده گرفتن رسوب زدایی به روش فوق، ضمانت نامه را بی اعتبار می سازد.

اطلاعات فنی

ولتاژ منبع برق: ۲۴۰-۲۲۰ ولت، ۵۰/۶۰ هرتز
توان: ۹۰۰ وات
وزن: ۱/۵۵ کیلوگرم

دورانداختن دستگاه:

مطابق رهنمود شماره 2002/96



اتحادیه ای اروپا، دستگاه را نباید همراه با دیگر زباله های خانگی دور انداخت. بلکه باید آن را به مراکز مجاز تفکیک و بازیافت زباله تحویل داد.

دستگاه با رهنمودهای اتحادیه ای اروپا به شرح زیر مطابق است:



- رهنمود شماره 2006/95 و اصلاحیه های بعدی آن مربوط به ولتاژ کم
- رهنمود شماره 2004/108 EMC مربوط به سازگاری با امواج الکترو مغناطیسی و اصلاحیه های بعدی آن
- آیین نامه ای شماره 1275/2008 مربوط به حالت آماده به کار (standby)

اگر آب مورد استفاده تان، سختی زیادی دارد؛ رسوبات آهکی ممکن است به مرور زمان در دستگاه شکل بگیرند. این پسماندها بر عملکرد درست دستگاه تأثیر نامطلوب به جا می گذارند. بنابراین پس از هر ۶۰ بار استفاده دستگاه را رسوب زدایی کنید.

برای رسوب زدایی، همیشه از مواد رسوب زدای مخصوص دستگاه قهوه فرانسه ساز موجود در بازار استفاده کنید.

۱. ماده ی رسوب زدا را به روش دستورالعمل روی بسته بندی آن در ظرفی رقیق کنید.
۲. محلول را در مخزن آب دستگاه بریزید.
۳. پارچ را روی صفحه ی گرم نگه دارنده بگذارید.
۴. دکمه ی (E) را بزنید. صبر کنید تا معادل یک فنجان مایع رسوب زدا در پارچ بریزد سپس دستگاه را خاموش کنید.
۵. بگذارید محلول ۱۵ دقیقه در مخزن بماند و عملیات مراحل ۴ و ۵ را تکرار کنید.
۶. دستگاه را روشن کنید و آب را تخلیه کنید تا مخزن دستگاه کاملاً خالی شود.
۷. حداقل ۳ بار دستگاه را فقط با آب به کار اندازید و آن را شستشو نمایید. (۳ مخزن پر از آب).

رفع عیب و نقص دستگاه

مشکلات	دلیل احتمالی	راه حل
تهیه ی قهوه طول می کشد	دستگاه نیاز به رسوب زدایی دارد.	دستگاه را به روش ذکر شده رسوب زدایی کنید.
قهوه طعم اسیدی دارد.	شستشوی ناکافی بعد از رسوب زدایی	دستگاه را به روش ذکر شده شستشو نمایید.



خدمات پس از فروش رایگان از طریق پست در سراسر کشور



با شماره تلفن: ۰۲۱-۲۳۲۸ تماس حاصل فرمایید.



واحد امور مشتریان توضیحات نحوه‌ی خدمات پستی را ارائه خواهند داد.



کالای خود را به مامور پست تحویل دهید.



کالای شما در خدمات پس از فروش مرکزی توسط تکنسین مجرب تعمیر خواهد شد.



کالای تعمیر شده، بازبینی و بسته بندی خواهد شد.



کالا در اسرع وقت توسط مامور پست درب منزل شما، تحویل داده خواهد شد.





www.delonghi.ir

☎ ۰۲۱-۲۳۲۸